



*Expertos en Climatización*

**ducasa**

CALEFACCIÓN  
ELÉCTRICA

Conectados

**ducaheat**



# ducaheat

CONTROL DE LA CALEFACCIÓN  
DE SU VIVIENDA

## ducaheat

## AHORRE ENERGÍA, CONTROLE SU CONSUMO

Controle la calefacción de su vivienda desde cualquier dispositivo smartphone



### FUNCIONES

- La programación se puede realizar mediante 3 valores de temperatura:
  - a. Confort (21°C)
  - b. Eco (18°C)
  - c. Anti-hielo (3°C)

### Estos valores son configurables por el usuario

- Mediante la App, disponible para IOS y Android, y con más de 6 años de experiencia, se hace posible el control por internet de la calefacción eléctrica.
- Racionalización del consumo eléctrico, establecimiento de prioridades, optimización del término de potencia contratado.
- Información del consumo eléctrico de toda la vivienda.
- Consulta del histórico de consumo.
- Programación de los acumuladores mediante grupos o familias, con programas 7/24.
- Copiado de programaciones de un acumulador a otro.
- Con conexión a internet, acceso en tiempo real al estado de los acumuladores y gestión de su funcionamiento a distancia
- Gestión a distancia de la función 'auto-adaptativo'.
- Gestión a distancia de la función 'ventana abierta'.

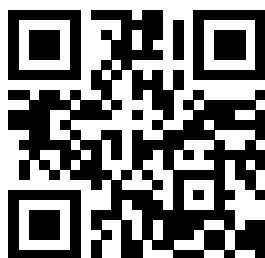

Con la nueva aplicación ducaheat, disfrutarás de las siguientes ventajas añadidas:

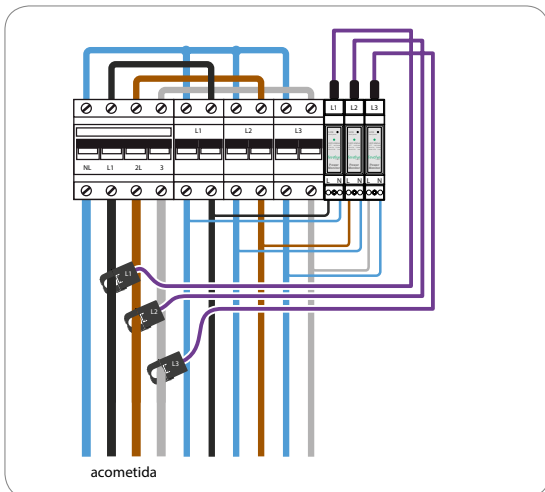

Racionalización del consumo eléctrico en instalaciones trifásicas

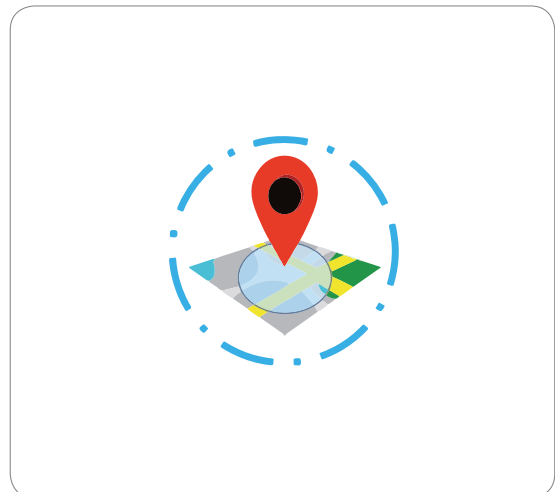

Geolocalización



Usuario Invitado

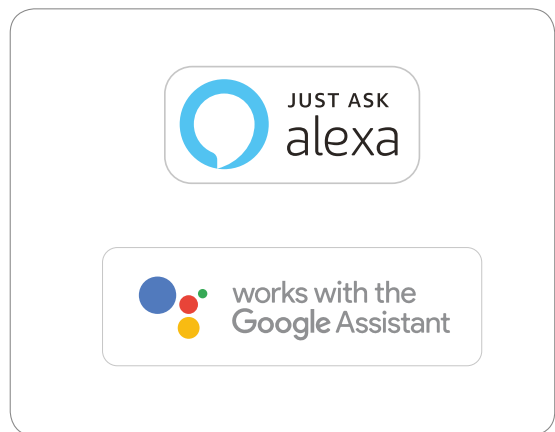

Compatible con

- Alexa
- Google assistant

### ACCESORIOS OPCIONALES Modelos ducaheat

### CÓDIGO

Compact control ducaheat iEM

0638307

Carenado Emi. iEM sin Cabezal

0638306

ducaheat Control

0638605

Medidor+pinza ducaheat

0638609

BASIC ducaheat

0638608

# LA APP DEL SISTEMA CONTROL

## APP ducaheat

## ducaheat

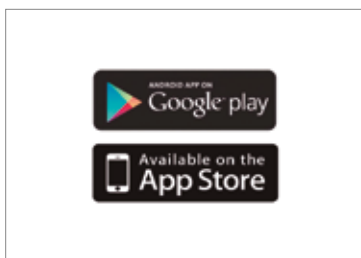

### Instalar la aplicación

Puede instalar la aplicación desde Google Play (android) o App Store (iPhone/iPad).



Busque la aplicación **ducaheat** e instálela.

Ejecute la aplicación para poder visualizar su contenido.



### Código QR

De forma alternativa, puede escanear este código QR desde un terminal iOS o android y tendrá acceso a su market correspondiente de la aplicación **ducaheat**.



### Explorar demo

Si desea probar la aplicación **ducaheat** puede acceder a “explorar demo”, donde hemos creado un apartado para que aquellas personas interesadas, puedan interactuar con la aplicación simulando seis viviendas con distintos productos compatibles con **ducaheat**.

Si desea acceder desde un ordenador personal, utilice un navegador web y acceda a <https://ducaheat.termoweb.net>

### Casos de uso destacados

El sistema **ducaheat** es muy versátil. Tiene una gran cabida en edificios como:

- Casas rurales.
- Viviendas de alquiler.
- Varias residencias con una misma cuenta.

El teclado de los productos se puede bloquear, impidiendo su manipulación inadecuada y pudiendo acceder a ellos solamente de forma remota. La aplicación ha sido desarrollada en estos casos de uso, ofreciendo más versatilidad a nuestros clientes.

*Para más información sobre grandes instalaciones, tenemos la solución adaptada a su particularidad.*

# FUNCIONES PACK

## FUNCIONES BÁSICAS ducaheat

### • Lectura del consumo eléctrico de toda la vivienda.

Acceso al consumo total en tiempo real de toda la vivienda, incluidos los aparatos en estado Stand by. Se estima que disponer de la posibilidad de consultar el consumo en tiempo real, permite al usuario tomar decisiones en tiempo real sobre el control de los equipos que se traducen en un ahorro de hasta el 20% de energía.

### • Ahorro automático mediante racionalizador del consumo eléctrico.

Cuando el sistema detecta un consumo superior a la potencia contratada, desconecta de forma automática y temporal uno o más emisores, hasta que el consumo se ajusta al límite de la potencia contratada en la vivienda.

La racionalización permite al usuario contratar un término de potencia hasta un 40% inferior y ahorrar mensualmente. El menú permite introducir el límite de potencia deseado y gestionar qué emisores y con qué temperaturas deben ser antes desconectados, de forma automática por temperaturas o estableciendo prioridades por parte del usuario. ducaheat permite racionalizar instalaciones trifásicas. En la instalación hay que asignar cada aparato a una fase. Es necesario un ducaheat para cada fase.

### • Encender, ajustar o apagar la calefacción de forma remota y en tiempo real

**Ducaheat** permite al usuario acceder y disfrutar del sistema de calefacción en cualquier momento.

Control de la temperatura (+/-), control de cada emisor de forma independiente, selección en modos Manual/Auto/Off, lectura de la temperatura ambiente.

### • Programación fácil para el ahorro y el confort

- Programación diaria y semanal
- Ajuste de temperatura máxima y mínima
- Ajuste independiente de cada emisor

### • Histórico de consumo eléctrico

- Acceso instantáneo al histórico del consumo eléctrico diario, mensual y anual, de toda la vivienda y por emisor.
- Comparativa de consumos entre meses para mejorar el control y el ahorro.
- Comparativa de la temperatura ambiente y consumo del emisor, que nos ayuda a verificar si la instalación está bien dimensionada o si no existen fugas de calor.

### • Alta e instalación de nuevos aparatos

Menú sencillo para añadir o eliminar aparatos para ser integrados en el sistema.

### • Previsión meteorológica

Consulta de previsión meteorológica siempre actualizada en tiempo real.

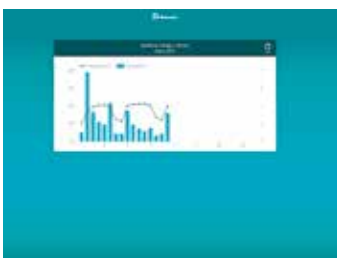
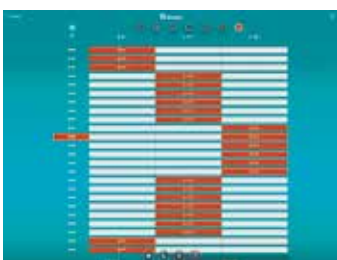



# Serie iEM ducaheat

## Serie iEM

### CARACTERÍSTICAS

- Interruptor ON/OFF de funcionamiento
- Termostato con regulación electrónica
- Nuevo módulo de control fácilmente extraíble CC ducaheat compatible con centralita Center (necesario para funciones extendidas) por Internet.
- Sensor de temperatura NTC ( $\pm 0,1^{\circ}\text{C}$ )
- Sensor de "ventana abierta"
- Auto-Adaptativo
- Resistencia blindada monotubo para conseguir mayor rendimiento
- Protección contra sobre calentamiento controlada por dispositivo automático de máxima precisión
- Control total desde Panel de mandos
  - Subir y bajar la temperatura
  - Apagar y encender el emisor
  - Programación 7 días a la semana y 24 horas al día con 3 modos: confort, mantenimiento y antihielo.
- Fácil instalación
  - Cable de alimentación de 1450 mm
  - Soporte de pared Quick System

Emisores térmicos con cuerpo de aluminio fundido a presión y fluido caloportador en su interior con altas propiedades termodinámicas

Funciones extendidas mediante módulo de control extraíble CC ducaheat conectado vía RF a la centralita de comunicaciones Center y de ésta, vía Internet, a dispositivo móvil (PC, tablet o Smartphone).



Módulo de control extraíble ducaheat, intercambiable y compatible con centralita de comunicaciones Center



**OPCIONAL:**  
Centralita de comunicaciones Center disponible en Pack ducaheat

MODELOS	POTENCIA (W)	ELEMENTOS	DIMENSIONES (CM)	CÓDIGO
iEM ducaheat 350	350	3	34x58x9,8	<b>0637303</b>
iEM ducaheat 500	500	4	42x58x9,8	<b>0637305</b>
iEM ducaheat 750	750	6	58x58x9,8	<b>0637307</b>
iEM ducaheat 1000	1000	8	74x58x9,8	<b>0637309</b>
iEM ducaheat 1250	1250	10	90x58x9,8	<b>0637311</b>
iEM ducaheat 1500	1500	12	106x58x9,8	<b>0637313</b>
iEM ducaheat 1800	1800	12	106x58x9,8	<b>0637314</b>

# Serie iEM-ba ducaheat

## Serie iEM-ba

### CARACTERÍSTICAS

- Interruptor ON/OFF de funcionamiento
- Termostato con regulación electrónica
- Nuevo módulo de control fácilmente extraíble CC ducaheat compatible con centralita Center (necesario para funciones extendidas) por Internet.
- Sensor de temperatura NTC ( $\pm 0,1^{\circ}\text{C}$ )
- Sensor de "ventana abierta"
- Auto-Adaptativo
- Resistencia blindada monotubo para conseguir mayor rendimiento
- Protección contra sobre calentamiento controlada por dispositivo automático de máxima precisión
- Control total desde Panel de mandos
  - Subir y bajar la temperatura
  - Apagar y encender el emisor
  - Programación 7 días a la semana y 24 horas al día con 3 modos: confort, mantenimiento y antihielo.
- Fácil instalación
  - Cable de alimentación de 1450 mm
  - Soporte de pared Quick System

Emisores térmicos con cuerpo de aluminio fundido a presión y fluido caloportador en su interior con altas propiedades termodinámicas

Funciones extendidas mediante módulo de control extraíble CC ducaheat conectado vía RF a la centralita de comunicaciones Center y de ésta, vía Internet, a dispositivo móvil (PC, tablet o Smartphone).

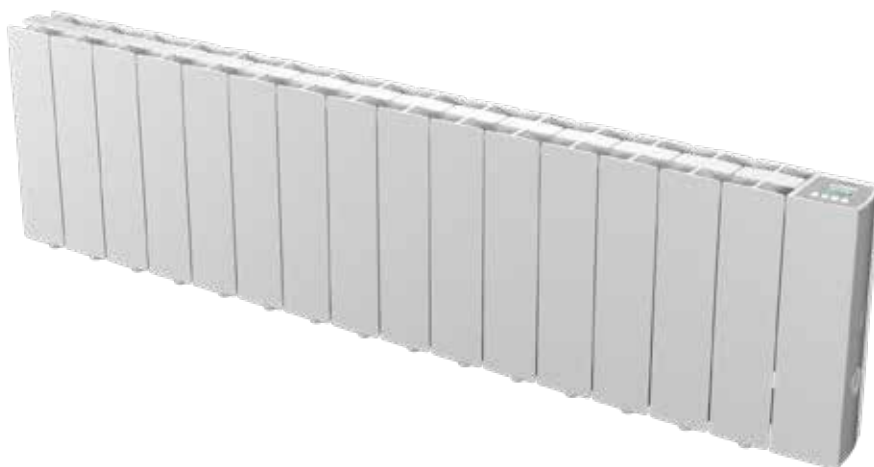

Módulo de control extraíble ducaheat, intercambiable y compatible con centralita de comunicaciones Center



**OPCIONAL:**  
Centralita de comunicaciones Center disponible en Pack ducaheat

MODELOS	POTENCIA (W)	ELEMENTOS	DIMENSIONES (CM)	CÓDIGO
iEM ba-950 ducaheat	950	10	88,5x35x9,8	<b>0637634</b>
iEM ba-1425 ducaheat	1425	15	128,5x35x9,8	<b>0637638</b>

\* Dimensiones del cuerpo del emisor + el módulo de regulación

ACCESORIOS OPCIONALES	CODIGO
Control ducaheat	<b>0638605</b>
Conjunto patas	<b>0638806</b>
Conjunto ruedas	<b>0638807</b>

# Serie STEEL

## ducaheat

# STEEL antracita ducaheat

Calefacción eléctrica con emisores de diseño extrafino.  
Emisor térmico seco, digital y programable, con núcleo refractario.

## CARACTERÍSTICAS

- Termostato con regulación electrónica.
- Sensor de temperatura NTC (0,1°C).
- Sensor “ventana abierta”.
- Auto-Adaptativo
- Protección contra sobrecalentamiento, controlada por dispositivo automático de máxima precisión.
- Control total desde Panel de mandos
  - Subir y bajar la temperatura
  - Apagar y encender el emisor
  - Programación 7 días a la semana y 24 horas al día con 3 modos: confort, mantenimiento y antihielo.
- Menú de funciones avanzadas
- Fácil instalación
  - Cable de alimentación de 1450 mm
  - Soporte de pared en H

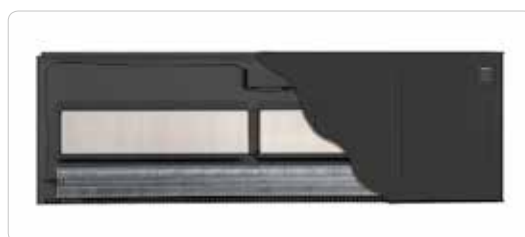

**OPCIONAL:**  
Centralita de comunicaciones  
Center disponible en Pack  
ducaheat

MODELOS	POTENCIA (W)	MEDIDAS (Cm)	PESO (Kg)	COLOR	CÓDIGO
STEEL antracita ducaheat	750	75x45x6,8	11,5	antracita	0637880
STEEL antracita ducaheat	1000	75x45x6,8	11,5	antracita	0637881
STEEL antracita ducaheat	1200	75x45x6,8	11,5	antracita	0637882
STEEL antracita ducaheat	1500	105x45x6,8	15	antracita	0637883
STEEL antracita ducaheat	2000	105x45x6,8	15	antracita	0637884

\* Gama disponible bajo pedido. Plazo aproximado de 2 meses.

## ACCESORIOS OPCIONALES

Control ducaheat

CODIGO

0638605



# Serie STEEL

## ducaheat

# STEEL ducaheat

Calefacción eléctrica con emisores de diseño extrafino. Emisor térmico seco, digital y programable, con núcleo refractario.

### CARACTERÍSTICAS

- Termostato con regulación electrónica.
- Sensor de temperatura NTC (0,1°C).
- Sensor “ventana abierta”.
- Auto-Adaptativo
- Protección contra sobrecalentamiento, controlada por dispositivo automático de máxima precisión.
- Control total desde Panel de mandos
  - Subir y bajar la temperatura
  - Apagar y encender el emisor
  - Programación 7 días a la semana y 24 horas al día con 3 modos: confort, mantenimiento y antihielo.
- Fácil instalación
  - Cable de alimentación de 1450 mm
  - Soporte de pared en H



**OPCIONAL:**  
Centralita de comunicaciones  
Center disponible en Pack  
ducaheat

MODELOS	POTENCIA (W)	MEDIDAS (Cm)	PESO (Kg)	CÓDIGO
STEEL ducaheat	750	75x45x6,8	11,5	0637875
STEEL ducaheat	1000	75x45x6,8	11,5	0637876
STEEL ducaheat	1200	75x45x6,8	11,5	0637877
STEEL ducaheat	1500	105x45x6,8	15	0637878
STEEL ducaheat	2000	105x45x6,8	15	0637879

### ACCESORIOS OPCIONALES

Control ducaheat

CODIGO

0638605

# Serie THIN MINERAL ducaheat

# Serie THIN MINERAL

Emisor térmico seco, digital y programable con frontal porcelánico. Control ducaheat (opcional).

## CARACTERÍSTICAS

### Frontal

Lámina porcelánica de 3 mm de espesor, reforzada con malla de fibra de vidrio y resina de poliuretano.

### Lámina porcelánica

- Impermeable
- Versátil
- Superficie higiénica fácil de limpiar
- Colores inalterables
- Resistencia al fuego, a productos químicos y a altas temperaturas
- Resistente a la flexión y al desgaste

### Sistema de calefacción 2 en 1

Con doble cuerpo de calefacción: una resistencia de aluminio en forma de X y un film radiante con una pequeña capacidad de inercia, que ofrece una excelente sensación de confort y un menor consumo eléctrico.

### Regulación

Funciones extendidas con el control ducaheat conectado vía RF a la centralita de comunicaciones Center y de ésta, vía Internet, a dispositivo móvil (PC, tablet o Smartphone).



Upper Control



### OPCIONAL:

Centralita de comunicaciones Center disponible en Pack ducaheat

MODELOS	COLOR	POTENCIA (W)	MEDIDAS	CÓDIGO
THIN MINERAL 750 ducaheat	Neu	750	67x50x11	0637995
THIN MINERAL 1200 ducaheat	Neu	1200	84x50x11	0637996
THIN MINERAL 1600 ducaheat	Neu	1600	100x50x11	0637997
THIN MINERAL 750 ducaheat	Black	750	67x50x11	0637966
THIN MINERAL 1200 ducaheat	Black	1200	84x50x11	0637967
THIN MINERAL 1600 ducaheat	Black	1600	100x50x11	0637968

ACCESORIOS OPCIONALES	CODIGO
Control ducaheat	0638605

# Serie VITRO

## ducaheat

# Serie VITRO

Emisores térmicos secos con regulación de temperatura. Tecnología Triac y doble sistema de calefacción: por radiación a través del **crystal asegurado** y por convección interior. Control ducaheat (opcional).

## CARACTERÍSTICAS

### Frontal

- Colores: Negro y ultrablanco.
- Regulación de temperatura con sistema Uper Control.
- Control electrónico con 3 posiciones: confort, económico y anti-hielo.
- Interruptor on/off
- Clase II, no necesita toma de tierra
- Se suministra con soporte de fijación en forma de H.

### Sistema de calefacción 2 en 1

Con doble cuerpo de calefacción:

Una resistencia de aluminio en forma de X y un film radiante con una pequeña capacidad de inercia, que ofrece una excelente sensación de confort y un menor consumo eléctrico.

### Regulación

Funciones extendidas con el control ducaheat conectado vía RF a la centralita de comunicaciones Center y de ésta, vía Internet, a dispositivo móvil (PC, tablet o Smartphone).



Upper Control



### OPCIONAL:

Centralita de comunicaciones Center disponible en Pack ducaheat

MODELOS	COLOR	POTENCIA (W)	MEDIDAS	CÓDIGO
VITRO 750 ducaheat	Black	750	67x50x11	0637975
VITRO 1200 ducaheat	Black	1200	84x50x11	0637976
VITRO 1600 ducaheat	Black	1600	100x50x11	0637977
VITRO 750 ducaheat	Ultrawhite	750	67x50x11	0637978
VITRO 1200 ducaheat	Ultrawhite	1200	84x50x11	0637979
VITRO 1600 ducaheat	Ultrawhite	1600	100x50x11	0637980

## ACCESORIOS OPCIONALES

Control ducaheat

## CODIGO

0638605

# Toallero CURVA MC ducaheat

## Serie CURVA

El toallero emisor es una solución elegante, funcional y confortable para calefactar un baño, y a la vez, mantener las toallas secas y calientes.

### CARACTERÍSTICAS

- Material: acero tubo curvo.
- No existen juntas entre los tubos, lo cual nos asegura la estanqueidad.
- Internamente está compuesto por un termo-fluido de alta inercia térmica.
- Resistencia blindada monotubo, con limitador de seguridad incorporado.
- Sistema de regulación mediante triac, totalmente silencioso y de alta precisión
- Sonda externa de temperatura ambiente.
- Pulsador de función Turbo: funcionamiento durante 2 horas a máximo rendimiento.
- Equipados con 4 soportes de pared.
- Pantalla TFT
- No precisa toma de tierra (Clase II).
- Grado de protección IP44.
- Programación 7 días/24 horas.
- Funciones avanzadas.



Barra curva



Set 2 colgadores



Módulo de regulación



MODELOS	COLOR	POTENCIA (W)	MEDIDAS	CÓDIGO
MC Ducaheat 50/120	Blanco	450	50x94x7	0636035
MC Ducaheat 50/140	Blanco	750	50x140x7	0636036

ACCESORIOS OPCIONALES	CODIGO
MC-BC Barra curvada	0638801
MC-SC2 Set de 2 colgadores	0638802

# Serie i-800

## ACUMULADORES ESTÁTICOS

Apto para carga con  
**AUTOCONSUMO FOTVOLTAICO**

El acumulador estático de la serie i-800 es el único acumulador del mercado que se mantiene en el 100% de la capacidad de acumulación en su nueva evolución. Se incorpora una regulación electrónica para la carga y la descarga, un módulo RF y una resistencia adicional. Todos los acumuladores lo incorporan de fábrica.

Con el acumulador de calor estático i-800 se puede tener un control inteligente y automático de la carga, ajustándose la carga a lo que realmente se necesita, pero asegurando que no se consume energía en horas punta con las resistencias de apoyo. Se pueden programar hasta en 2 periodos de carga al día.

Además, se incorpora la posibilidad de conexión de 2 maneras diferentes, ya sea nueva instalación o sustitución:

- 1 Línea eléctrica permanente (potencia+control)
- 2 Líneas eléctricas (1 potencia+1 control)
- Incluye resistencia de apoyo



# ducaheat

MODELOS	POTENCIA (W)	CAPACIDAD ACUMULACIÓN (kWh)	MEDIDAS	PESO	CONJUNTO REFRACTARIOS	CÓDIGO
<b>Acumulador estático 14 horas de carga</b>						
i-808/14 T	480	6,8	46x71,5x18,5	48	2xSP08	0422855
i-817/14 T	950	13,3	67x71,5x18,5	89	4xSP08	0422857
i-826/14 T	1430	20,0	88x71,5x18,5	130	6xSP08	0422859
i-834/14 T	1900	26,6	109x71,5x18,5	171	8xSP08	0422861
<b>Acumulador estático 8 horas de carga</b>						
i-808 T	850	6,8	46x71,5x18,5	48	2xSP08	0422864
i-817 T	1700	13,6	67x71,5x18,5	89	4xSP08	0422866
i-826 T	2550	20,4	88x71,5x18,5	130	6xSP08	0422868
i-834 T	3400	27,2	109x71,5x18,5	171	8xSP08	0422870

# MÉTODO DE CÁLCULO

## GUÍA DE REFERENCIA PARA EL CÁLCULO DE POTENCIAS

para circuito de carga de 14 horas

Método práctico, desarrollado por DUCASA, para determinar la potencia en vatios necesaria para calefactar una estancia.

1. Buscar en el mapa la zona climática donde está situado el edificio.
2. Buscar por la fila correspondiente a su zona el coeficiente expresado en  $W/m^2$ , en función de los parámetros siguientes:
  - a. Aislamiento: vivienda no aislada, vivienda aislada.
  - b. Fachadas: una estancia, normalmente, tiene una o dos paredes exteriores.
  - c. Emplazamiento del edificio: núcleo urbano o fuera de él.
  - d. Altura respecto al edificio: entre plantas, primera o última planta.
3. Tomar el coeficiente hallado, en función del tipo de aparato que desee instalar (convector, acumulador dinámico o acumulador estático) y multiplicarlo por la superficie en  $m^2$  de la estancia, para obtener la potencia del aparato a instalar.





## EJEMPLO

En caso de calefactar una habitación de 23 m<sup>2</sup> mediante el sistema de acumulación dinámica, se deben seguir los siguientes pasos:

- El edificio está situado en la ciudad de Toledo, zona climática C.
- Edificio aislado térmicamente.
- Estancia a dos fachadas, en el núcleo urbano.
- Estancia en el 2º piso de un edificio de 4 (columna entreplantas).

El valor hallado es de **82 W/m<sup>2</sup>; 82 W/m<sup>2</sup> x 23 m<sup>2</sup> = 1.886 W.**

Debemos escoger el modelo cuya potencia se halle inmediatamente por encima de este valor.

**En este caso sería el modelo 15/263 con reducción de carga para circuito de 14 horas (2000W).**

	AISLAMIENTO		VIVIENDA SIN AISLAMIENTO TÉRMICO								VIVIENDA CON AISLAMIENTO TÉRMICO							
	FACHADAS		UNA FACHADA				DOS FACHADAS				UNA FACHADA				DOS FACHADAS			
	CHALET CASA DE CAMPO		entre plantas	primera planta	última planta		entre plantas	primera planta	última planta		entre plantas	primera planta	última planta		entre plantas	primera planta	última planta	
VIVIENDA EN NÚCLEO URBANO		entre plantas	primera planta	última planta		entre plantas	primera planta	última planta		entre plantas	primera planta	última planta		entre plantas	primera planta	última planta		
Calefacción directa	Zona A +3 °C		54	67	81	90	70	82	95	103	44	50	56	61	54	59	64	70
Acumulación dinámica 8h			113	141	170	189	147	172	200	216	92	105	118	128	113	124	134	147
Acumulación estática 8h			124	154	186	207	161	189	219	237	101	115	129	140	124	136	147	161
Acumulación dinámica 14h			65	80	97	108	84	98	114	124	53	60	67	73	65	71	77	84
Acumulación estática 14h			71	88	106	118	92	107	124	135	58	66	73	80	71	77	84	92
Calefacción directa	Zona B +1 °C		60	74	90	100	78	91	106	115	49	56	62	68	60	66	71	78
Acumulación dinámica 8h			126	155	189	210	164	191	223	242	103	118	130	143	126	139	149	164
Acumulación estática 8h			138	170	207	230	179	209	244	265	113	129	143	156	138	152	163	179
Acumulación dinámica 14h			72	89	108	120	94	109	127	138	59	67	74	82	72	79	85	94
Acumulación estática 14h			79	97	118	131	102	119	139	151	64	73	81	89	79	86	93	102
Calefacción directa	Zona C -2 °C		69	87	105	116	90	100	123	131	56	65	72	79	68	75	82	89
Acumulación dinámica 8h			145	183	221	244	189	210	258	275	118	137	151	166	143	158	172	187
Acumulación estática 8h			159	200	242	267	207	230	283	301	129	150	166	182	156	173	189	205
Acumulación dinámica 14h			83	104	126	139	108	120	148	157	67	78	86	95	82	90	98	107
Acumulación estática 14h			90	114	138	152	118	131	161	172	73	85	94	103	89	98	107	117
Calefacción directa	Zona D -5 °C		79	99	121	131	102	119	140	149	64	74	82	90	77	85	92	101
Acumulación dinámica 8h			166	208	254	275	214	250	294	313	134	155	172	189	162	179	193	212
Acumulación estática 8h			182	228	278	301	235	274	322	343	147	170	189	207	177	196	212	232
Acumulación dinámica 14h			95	119	145	157	122	143	168	179	77	89	98	108	92	102	110	121
Acumulación estática 14h			103	130	159	172	134	156	183	195	84	97	107	118	101	111	121	132
Calefacción directa	Zona E -6 °C		82	103	126	137	106	121	146	155	67	78	86	94	81	92	96	108
Acumulación dinámica 8h			172	216	265	288	223	254	307	326	141	164	181	197	170	193	202	227
Acumulación estática 8h			189	237	290	315	244	278	336	357	154	179	198	216	186	212	221	248
Acumulación dinámica 14h			98	124	151	164	127	145	175	186	80	94	103	113	97	110	115	130
Acumulación estática 14h			107	135	165	179	139	159	191	203	88	102	113	123	106	121	126	141

**NOTAS:** Los valores de esta tabla deben tomarse como orientación de cálculo. El proyectista decidirá la correcta elección de los aparatos de calefacción en función de las particularidades de la vivienda estudiada. La tabla es válida para habitáculos con una altura libre pavimento-techo de 2,5 m. Si el local a calefactar con acumuladores fuera un comercio, escuela, oficina, tienda, etc, multiplicar el resultado por 0,85. En la calefacción directa se ha supuesto un incremento de un 10 % en concepto de "pared fría".

PARA MÁS  
INFORMACIÓN  
VISITE NUESTRO WEB

# www. ducasa.com

Contacte con nosotros

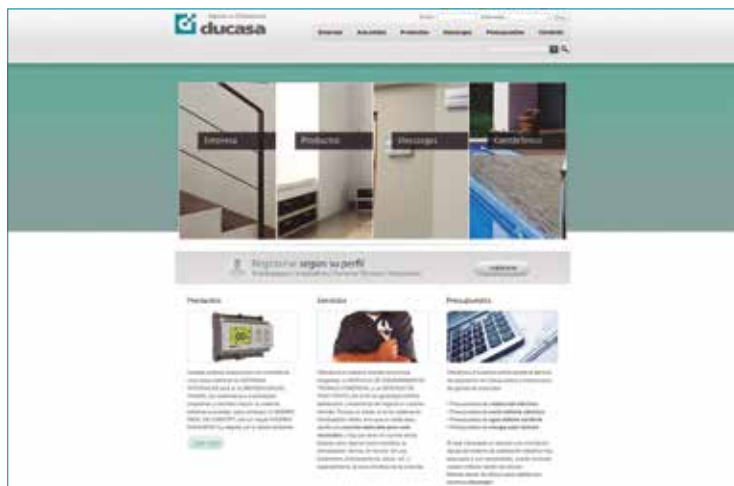

Todos los aparatos de este catálogo cumplen estrictas normas de fabricación y seguridad y ostentan las principales certificaciones internacionales.



Nuestros productos han sido fabricados con sistemas de trabajo certificados:

ISO-9001

#### Advertencia importante:

La política de DUCASA CLIMA, S.A., es la de mejora continua; por ello, la empresa se reserva el derecho de alterar especificaciones sin previo aviso. Los colores fotografiados deberán ser tomados como guía. La información contenida en este documento es la correcta en el momento de la impresión. Rogamos consulte a su Distribuidor antes de la compra.

#### ATENCIÓN TÉCNICA Y COMERCIAL

## 932 478 630

#### ATENCIÓN AL CLIENTE

Lunes a Jueves de 9.00 a 18.00h  
Viernes de 9.00 a 14.00h

Fax: 932 455 781

#### AVISOS

## 902 410 220

## 932 478 630

#### AVISOS ASISTENCIA TÉCNICA

Lunes a Jueves de 9.00 a 18.00h  
Viernes de 9.00 a 14.00h

Fax: 932 455 781

DISTRIBUIDOR



*Expertos en Climatización*

## ducasa

Crta de l'Hospitalet, 11 · Nave 3 ·  
08940 Cornellà del Llobregat

Tel. 932 478 630  
Fax 932 455 781

www.ducasa.com  
info@ducasa.com